

Bewegungsfördernde Arbeitsorganisation

- 25 % Bewegen
- 25 % Stehen
- 50 % Sitzen

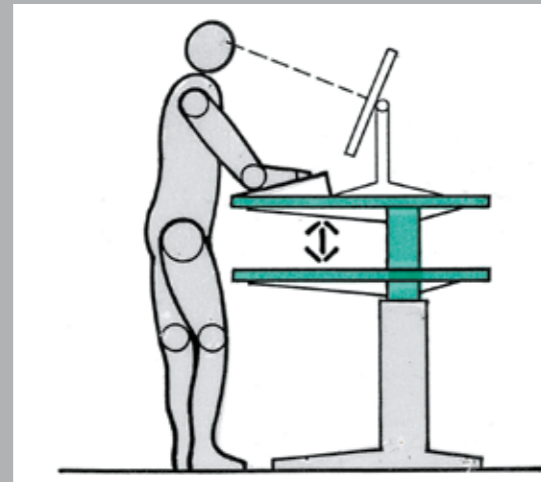

Schreibtischserie XE XM XD XK XF



Vorteile des Stehens

- Geringere Ermüdung bei der Arbeit
- Bessere Konzentrationsfähigkeit und Reaktionsschnelligkeit
- Zeitgewinn
- Verbesserung der Gehirnleistung (bis zu 20 % mehr)
- Entlastung der Wirbelsäule
- Training der Rücken- und Beinmuskulatur
- Stimulierung von Herz- und Kreislauf
- Bessere Motivation und Arbeitszufriedenheit

Mehr Wohlfühl,
mehr Leistung.

Designed by Paul Brooks

Elektromotorisch höhenverstellbar und verkettbar.



Das Zeichen für verantwortungsvolle Waldwirtschaft

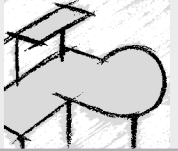

Kufe designed by Paul Brooks

XE-Schreibtisch mit wechselbaren Seitenblenden H = 72 cm - 119 cm



XE - 1 Motor
H = 72 bis 119 cm

Höhenverstellbare Sitz-/Steharbeitsplätze



XK - Handkurbel
H = 72 bis 119 cm



XM - 1 Motor
H = 72 bis 119 cm



XD - 2 Motoren
H = 66 bis 130 cm



XF - 2 Motoren
H = 65 bis 130 cm



Kabelführung bei XS-Tischen
(vertikal) im Fuß integriert



Kabelwanne



Die Verketung von höhenverstellbaren Tischen mit 720 mm hohen Anbauplatten erfolgt über eine Konsole, die an dem verstellbaren Tisch montiert wird. Sicherheitsspalz 3 cm





CPU-Halter XCPU unter Tischplatte geschraubt





Tischfüße

Tischplatte:

-  25 mm dick
-  melaminharzbeschichtete Spanplatten nach DIN 68765, E1
-  mit 2 mm Kunststoffkante, gerundet

Elektrifizierung:

-  über Kabelwanne KW unter der Tischplatte, Querschnitt 90 x 90 mm, Sonderzubehör
-  bei XS-Schreibtisch (fest): Kabelführung seitlich im Fußgestell integriert
-  bei Schreibtisch höhenverstellbar: Kabelspirale ø 90 mm, Sonderzubehör

Höhenjustierung:

-  Über Sockelstellschrauben: ± 0,5 cm

Montage:

-  zerlegt und teilmontiert

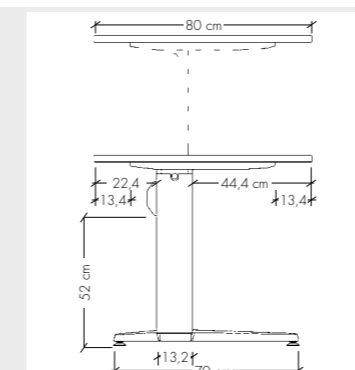

Schreibtische höhenverstellbar XM, XD, XK, XE

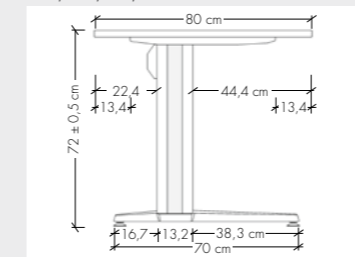

XS-Schreibtisch H = 72 cm

Technische Daten für elektrisch höhenverstellbare Schreibtische:

- externer Antrieb XE, XM, XD, XF
- Belastung max. 60 kg
- Hubhöhe
 - XE: 72 - 119 cm, 1-stufig
 - XF: 65 - 130 cm, 2 Motoren, 2-stufig
 - XM: 72 - 119 cm, 1 Motor, 1-stufig
 - XD: 66 - 130 cm, 2 Motoren, 2-stufig
 - XK: 72 - 119 cm, Kurbelantrieb, 1-stufig
- Hubgeschwindigkeit unbelastet ca. 29 mm/s XE, XM
Hubgeschwindigkeit unbelastet ca. 40 mm/s XD
Hubhöhe 6 mm pro Kurbelschlag XK
- Spannungsversorgung 230 V 1,5 A 50/60 Hz
- Lärmpegel < 50 dB (A)
- Nur im Innenbereich einsetzbar



XF traversenloses Gestell in: silber und weiß
NEU: Container TC in neuer Höhe passend!